



**SCIE SABRE SANS FIL**  
**Réf. 600123625 (MASSB20V)**  
**MANUEL D'INSTRUCTIONS**



---

**ATTENTION** Lisez les instructions avant d'utiliser la machine!

# SOMMAIRE

1. UTILISATION PRÉVUE.....	3
2. INSTRUCTIONS DE SÉCURITÉ .....	3
3. VOTRE PRODUIT .....	6
4. OPÉRATION.....	7
5. MAINTENANCE ET NETTOYAGE.....	10
6. MISE EN REBUT.....	10
7. DÉCLARATION DE CONFORMITÉ.....	11
8. GARANTIE .....	12
9. PANNE DU PRODUIT .....	13
10. EXCLUSIONS DE GARANTIE .....	14

---

# 1. UTILISATION PREVUE

Ce produit est destiné à être utilisé pour couper du bois. Cela comprend le contreplaqué, les panneaux, tableaux et le bois.

Utilisez cette lame uniquement pour couper du bois. L'utilisation sur d'autres matériaux peut créer des accidents et des blessures.

D'autres types de lames peuvent être utilisés dans cette machine, tels que des lames pour la coupe de cloisons sèches, des plastiques, des métaux, etc. Vous pouvez les acheter dans des magasins spécialisés. Utilisez uniquement les accessoires de la même marque et recommandés. Demandez conseil à votre détaillant.

N'utilisez pas ce produit pour d'autres travaux.

# 2. INSTRUCTIONS DE SECURITE

## 2.1 AVERTISSEMENTS GÉNÉRAUX DE SÉCURITÉ POUR LES OUTILS ÉLECTRIQUES



**AVERTISSEMENT** Lire tous les avertissements de sécurité et toutes les instructions. Ne pas suivre les avertissements et instructions peut donner lieu à un choc électrique, un incendie et/ou une blessure sérieuse.

**Conserver tous les avertissements et toutes les instructions pour pouvoir s'y reporter ultérieurement.** Le terme *outil* dans les avertissements fait référence à votre outil électrique alimenté par le secteur (avec cordon d'alimentation) ou votre outil fonctionnant sur batterie (sans cordon d'alimentation).

### 1) Sécurité de la zone de travail

- a) **Conserver la zone de travail propre et bien éclairée.** Les zones en désordre ou sombres sont propices aux accidents.
- b) **Ne pas faire fonctionner les outils électriques en atmosphère explosive, par exemple en présence de liquides inflammables, de gaz ou de poussières.** Les outils électriques produisent des étincelles qui peuvent enflammer les poussières ou les fumées.
- c) **Maintenir les enfants et les personnes présentes à l'écart pendant l'utilisation de l'outil.** Les distractions peuvent vous faire perdre le contrôle de l'outil.

### 2) Sécurité électrique

- a) **Il faut que les fiches de l'outil électrique soient adaptées au socle. Ne jamais modifier la fiche de quelque façon que ce soit. Ne pas utiliser d'adaptateurs avec des outils à branchement de terre.** Des fiches non modifiées et des socles adaptés réduiront le risque de choc électrique.
- b) **Éviter tout contact du corps avec des surfaces reliées à la terre telles que les tuyaux, les radiateurs, les cuisinières et les réfrigérateurs.** Il existe un risque accru de choc électrique si votre corps est relié à la terre.
- c) **Ne pas exposer les outils à la pluie ou à des conditions humides.** La pénétration d'eau à l'intérieur d'un outil augmentera le risque de choc électrique.
- d) **Ne pas maltraiter le cordon. Ne jamais utiliser le cordon pour porter, tirer ou débrancher l'outil. Maintenir le cordon à l'écart de la chaleur, du lubrifiant, des arêtes ou des parties en mouvement.** Des cordons endommagés ou emmêlés augmentent le risque de choc électrique.
- e) **Lorsqu'on utilise un outil à l'extérieur, utiliser un prolongateur adapté à l'utilisation extérieure.** L'utilisation d'un cordon adapté à l'utilisation extérieure réduit le risque de choc électrique.
- f) **Si l'usage d'un outil dans un emplacement humide est inévitable, utiliser une alimentation protégée par un dispositif à courant différentiel résiduel (RCD).** L'usage d'un RCD réduit le risque de choc électrique.

### 3) Sécurité des personnes

- a) **Rester vigilant, regarder ce que vous êtes en train de faire et faire preuve de bon sens dans votre utilisation de l'outil. Ne pas utiliser un outil lorsque vous êtes fatigué ou sous l'emprise de drogues, d'alcool ou de médicaments.** *Un moment d'inattention en cours d'utilisation d'un outil peut entraîner des blessures graves des personnes.*
- b) **Utiliser un équipement de sécurité. Toujours porter une protection pour les yeux.** *Les équipements de sécurité tels que les masques contre les poussières, les chaussures de sécurité antidérapantes, les casques ou les protections acoustiques utilisés pour les conditions appropriées réduiront les blessures de personnes.*
- c) **Eviter tout démarrage intempestif. S'assurer que l'interrupteur est en position arrêt avant de brancher l'outil au secteur et/ou au bloc de batteries, de le ramasser ou de le porter.** *Porter les outils en ayant le doigt sur l'interrupteur ou brancher des outils dont l'interrupteur est en position marche est source d'accidents.*
- d) **Retirer toute clé de réglage avant de mettre l'outil en marche.** *Une clé laissée fixée sur une partie tournante de l'outil peut donner lieu à des blessures de personnes.*
- e) **Ne pas se précipiter. Garder une position et un équilibre adaptés à tout moment.** *Cela permet un meilleur contrôle de l'outil dans des situations inattendues.*
- f) **S'habiller de manière adaptée. Ne pas porter de vêtements amples ou de bijoux. Garder les cheveux, les vêtements et les gants à distance des parties en mouvement.** *Des vêtements amples, des bijoux ou les cheveux longs peuvent être pris dans des parties en mouvement.*
- g) **Si des dispositifs sont fournis pour le raccordement d'équipements pour l'extraction et la récupération des poussières, s'assurer qu'ils sont connectés et correctement utilisés.** *Utiliser des collecteurs de poussière peut réduire les risques dus aux poussières.*
- h) **Rester vigilant et ne pas négliger les principes de sécurité de l'outil sous prétexte que vous avez l'habitude de l'utiliser.** *Une fraction de seconde d'inattention peut provoquer une blessure grave.*

### 4) Utilisation et entretien de l'outil

- a) **Ne pas forcer l'outil. Utiliser l'outil adapté à votre application.** *L'outil adapté réalisera mieux le travail et de manière plus sûre au régime pour lequel il a été construit.*
- b) **Ne pas utiliser l'outil si l'interrupteur ne permet pas de passer de l'état de marche à arrêt et vice versa.** *Tout outil qui ne peut pas être commandé par l'interrupteur est dangereux et il faut le réparer.*
- c) **Débrancher la fiche de la source d'alimentation en courant et/ou le bloc de batteries de l'outil avant tout réglage, changement d'accessoires ou avant de ranger l'outil.** *De telles mesures de sécurité préventives réduisent le risque de démarrage accidentel de l'outil.*
- d) **Conserver les outils à l'arrêt hors de la portée des enfants et ne pas permettre à des personnes ne connaissant pas l'outil ou les présentes instructions de le faire fonctionner.** *Les outils sont dangereux entre les mains d'utilisateurs novices.*
- e) **Observer la maintenance de l'outil. Vérifier qu'il n'y a pas de mauvais alignement ou de blocage des parties mobiles, des pièces cassées ou toute autre condition pouvant affecter le fonctionnement de l'outil. En cas de dommages, faire réparer l'outil avant de l'utiliser.** *De nombreux accidents sont dus à des outils mal entretenus.*
- f) **Garder affûtés et propres les outils permettant de couper.** *Des outils destinés à couper correctement entretenus avec des pièces coupantes tranchantes sont moins susceptibles de bloquer et sont plus faciles à contrôler.*
- g) **Utiliser l'outil, les accessoires et les lames etc., conformément à ces instructions, en tenant compte des conditions de travail et du travail à réaliser.** *L'utilisation de l'outil pour des opérations différentes de celles prévues pourrait donner lieu à des situations dangereuses.*
- i) **Il faut que les poignées et les surfaces de préhension restent sèches, propres et dépourvues**

d'huiles et de graisses. Des poignées et des surfaces de préhension glissantes rendent impossibles la manipulation et le contrôle en toute sécurité de l'outil dans les situations inattendues.

## 5) Utilisation des outils fonctionnant sur batteries et précautions d'emploi

- a) **Ne recharger qu'avec le chargeur spécifié par le fabricant.** *Un chargeur qui est adapté à un type de bloc de batteries peut créer un risque de feu lorsqu'il est utilisé avec un autre type de bloc de batteries.*
- b) **N'utiliser les outils qu'avec des blocs de batteries spécifiquement désignés.** *L'utilisation de tout autre bloc de batteries peut créer un risque de blessure et de feu.*
- c) **Lorsqu'un bloc de batteries n'est pas utilisé, le maintenir à l'écart de tout autre objet métallique, par exemple trombones, pièces de monnaie, clés, clous, vis ou autres objets de petite taille qui peuvent donner lieu à une connexion d'une borne à une autre.** *Le court-circuitage des bornes d'une batterie entre elles peut causer des brûlures ou un feu.*
- d) **Dans de mauvaises conditions, du liquide peut être éjecté de la batterie; éviter tout contact. En cas de contact accidentel, nettoyer à l'eau. Si le liquide entre en contact avec les yeux, rechercher en plus une aide médicale.** *Le liquide éjecté des batteries peut causer des irritations ou des brûlures.*
- e) **Ne pas utiliser un bloc de batteries ou un outil fonctionnant sur batteries qui a été endommagé ou modifié.** *Les batteries endommagées ou modifiées peuvent avoir un comportement imprévisible provoquant un feu, une explosion ou un risque de blessure.*
- f) **Ne pas exposer un bloc de batteries ou un outil fonctionnant sur batteries au feu ou à une température excessive.** *Une exposition au feu ou à une température supérieure à 130 °C peut provoquer une explosion.*
- g) **Suivre toutes les instructions de charge et ne pas charger le bloc de batteries ou l'outil fonctionnant sur batteries hors de la plage de températures spécifiée dans les instructions.** *Un chargement incorrect ou à des températures hors de la plage spécifiée de températures peut endommager la batterie et augmenter le risque de feu.*

## 6) Maintenance et entretien

- a) **Faire entretenir l'outil par un réparateur qualifié utilisant uniquement des pièces de rechange identiques.** *Cela assurera le maintien de la sécurité de l'outil.*
- b) **Ne jamais effectuer d'opération d'entretien sur des blocs de batteries endommagés.** *Il convient que l'entretien des blocs de batteries ne soit effectué que par le fabricant ou les fournisseurs de service autorisés.*

## 2.2 INSTRUCTIONS DE SECURITE POUR LES SCIES ALTERNATIVES

- a) **Tenir l'outil électrique par des surfaces de préhension isolées au cours d'une opération où l'accessoire de coupe peut être en contact avec des fils dissimulés.** *Des accessoires de coupe en contact avec un fil "sous tension" peuvent mettre des parties métalliques exposées de l'outil électrique "sous tension" et provoquer un choc électrique chez l'opérateur.*
- b) **Utiliser des pinces ou autre moyen pratique pour fixer et soutenir la pièce à usiner sur une plateforme stable.** *Tenir la pièce à usiner par la main ou contre le corps la rend instable et peut conduire à une perte de contrôle.*

## 2.3 INSTRUCTIONS ADDITIONNELLES

- Ne regardez pas de près l'outil lorsque la lame est en contact avec une surface quelconque. La lame peut rebondir lors de l'opération et peut causer des lésions corporelles.
- Laissez l'outil s'arrêter complètement avant de le poser. Poser un outil sur une surface lorsque le moteur tourne encore peut faire sauter la lame et l'outil.
- Portez toujours des lunettes protection lors de l'opération. Les lunettes et lunettes de soleil ne sont pas des lunettes de sécurité et de protection.
- Ne coupez pas des pièces de travail surdimensionnées.







- Ne coupez pas des clous ou des vis, sauf si vous utilisez une lame spécifiquement conçue à cet effet, et recommandée par le fabricant. Inspectez votre matériau avant de couper.
- Avant d'allumer l'outil, assurez-vous que la lame ne soit pas en contact direct pas la pièce à travailler.
- Tenez vos mains éloignées des pièces mobiles et de la surface supérieure de la pièce à usiner. Ne placez pas les mains sous la surface de travail lorsque la scie fonctionne.
- Vérifiez la zone de travail. Travaillez dans une zone propre et dégagée. Cela évitera de couper votre plan de travail, le plancher, etc.

## 2.4 RISQUES RESIDUELS

Même avec l'utilisation de l'outil tel que décrit, il est impossible d'éliminer tous les facteurs de risque résiduels. Les risques suivants peuvent survenir lors de l'utilisation de l'outil:

- Les lésions pulmonaires si un masque de protection n'est pas porté.
- Dommage auditif si une protection auditive efficace n'est pas portée.
- Blessures corporelles causées par des émissions de vibrations si l'appareil électrique est utilisé de manière inappropriée ou pendant une période prolongée ou mal entretenue.

## 2.5 EXPLICATION DES SYMBOLES

	Conforme aux standards européens		Porter des lunettes de protection
	Lire le manuel d'instructions		Porter un masque de protection
	Porter une protection auditive		Ne pas jeter cet appareil avec d'autres déchets domestiques

# 3. VOTRE PRODUIT

## 3.1 DESCRIPTION

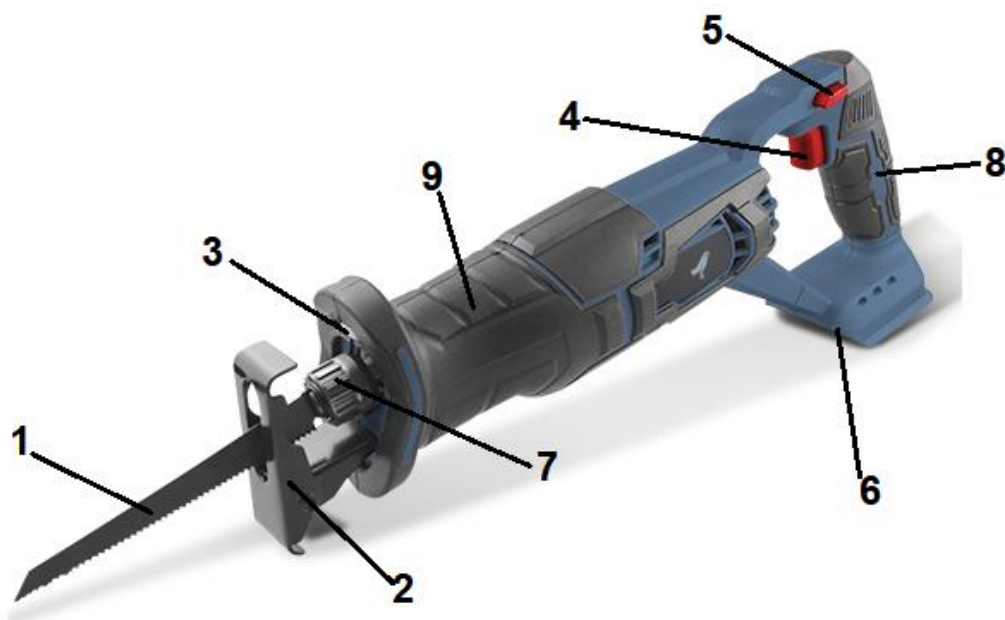

- |                        |  |   |
|------------------------|--|---|
| 1) Lame de scie        | 5) Bouton de verrouillage pour l'interrupteur ON/OFF | 7) Installation de la lame et mécanisme de dégagement |
| 2) Plaque d'assemblage | 6) Plate-forme de batterie                           | 8) Poignée  |
| 3) Lumière LED         |  | 9) Surface de préhension                              |
| 4) Interrupteur ON/OFF |  |   |

## 3.2 SPECIFICATIONS TECHNIQUES

Tension	20Vd.c.
Vitesse à vide	0-2800/min
Course de la lame	22mm
Capacité de coupe	60 mm en bois / 6 mm en métal
Batterie(Non inclus)	ENERGY PACK <b>600105097 (MABC20V2A)</b> 20V d.c. 2Ah Lithium-ion
Chargeur (Non inclus)	ENERGY PACK <b>600105097 (MABC20V2A)</b> Entrée 220-240V ~ 50-60Hz, 65W Sortie 21V d.c., 2.5A,
Niveau de puissance sonore	$L_{WA}$ : 92.93dB(A) K=5dB(A)
Niveau de pression sonore	$L_{pA}$ : 81.93dB(A) K=5dB(A)
Vibration	Mode planche à découper : - Poignée avant : 14 m/s <sup>2</sup> - Poignée arrière : 12,3 m/s <sup>2</sup> Mode de coupe de poutres en bois - Poignée avant : 10,5 m/s <sup>2</sup> - Poignée arrière : 16,8 m/s <sup>2</sup> K= 1,5m/s <sup>2</sup>

### Informations

- La ou les valeurs totales déclarées de vibration et la ou les valeurs déclarées d'émission sonore ont été mesurées conformément une méthode d'essai normalisée et peuvent être utilisés pour comparer des outils;
- La ou les valeurs totales déclarées de vibration et la ou les valeurs déclarées d'émission sonore peuvent aussi être utilisées dans une évaluation préliminaire de l'exposition.

### Avertissement

- l'émission de vibration et l'émission sonore pendant l'utilisation de l'outil électrique peuvent être différentes des valeurs déclarées selon les façons d'utiliser l'outil, en particulier le type de pièce usiner.
- il est nécessaire d'identifier les mesures de sécurité destinées protéger l'opérateur qui sont basées sur une estimation de l'exposition dans les conditions réelles d'utilisation (en prenant en compte toutes les parties du cycle de manœuvres, telles que les moments où l'outil est hors tension et où il fonctionne vide, en plus du temps d'actionnement de la manette).
- Porter une protection auditive.

## 4. OPERATION

### 4.1 CHARGEMENT DE LA BATTERIE

Batterie et chargeur non inclus, vous pouvez acheter le pack énergie 600105097(MABC20V2A) chez Auchan.

**IMPORTANT : Le bloc-batteries n'est pas complètement chargé à l'usine.**

Avant d'essayer de le recharger, lisez attentivement toutes les consignes de sécurité.

**Charger uniquement à des températures ambiantes comprises entre 4 °C et 40 °C (39,2 °F et 104 °F). Stockez vos batteries dans un endroit frais et sec (5°C-20°C/41°F-68°F). Ne pas stocker dans des endroits où la température peut dépasser 40°C (104°F). Ne stockez jamais les batteries à l'état déchargé.**

**La plage de température ambiante recommandée pour l'utilisation de la batterie est de -5 °C à 50 °C.**

- 1) Pour vous assurer que le chargeur que vous utilisez est adapté au bloc- batteries.
- 2) Insérez le chargeur dans une prise 220-240V ~, 50-60Hz. Le voyant lumineux devient rouge pour indiquer que l'alimentation est connectée.
- 3) Insérez la batterie dans la fente du chargeur. Assurez-vous que le contact avec le chargeur est correct.
- 4) Le voyant lumineux devient vert et clignote lors de la charge.
- 5) Lorsqu'il est complètement chargé Le voyant lumineux devient vert.
- 6) Pour une batterie complètement déchargée ou une batterie neuve.
- 7) Débranchez le chargeur et débranchez-le de la batterie lorsque vous avez terminé.
- 8) Laissez la batterie refroidir complètement avant de l'utiliser.
- 9) Rangez le chargeur et la batterie à l'intérieur, hors de portée des enfants.



**Remarque:** Si la batterie ne s'adapte pas correctement, débranchez-la et vérifiez que la batterie est le bon modèle pour ce chargeur, comme indiqué sur le tableau des spécifications. Ne chargez aucun autre bloc-batterie ou bloc-batterie qui ne s'adapte pas correctement au chargeur.



**REMARQUE:** Si la batterie est chaude après une utilisation continue dans l'outil, laissez-la refroidir à température ambiante avant de la charger. Cela prolongera la durée de vie de vos batteries.



**REMARQUE:** Retirez la batterie du support de chargeur qui utilise votre pouce ou vos doigts, appuyez sur le bouton de déverrouillage de la batterie et retirez la batterie en même temps.

#### **Indicateur de capacité de batterie**

Il y a des indicateurs de capacité de batterie sur le bloc-batterie, vous pouvez vérifier le statut de capacité si vous appuyez sur le bouton . Avant d'utiliser la machine, veuillez appuyer sur la détente pour vérifier si la batterie est suffisamment chargée pour fonctionner correctement.

Les 3 LED indiquent le niveau de capacité de la batterie : Insérez et retirez le bloc-batterie



**MISE EN GARDE :** Avant d'effectuer des ajustements, s'assurer que la perceuse est coupée avec le sélecteur de sens de rotation en position centrale.

- Retirez la batterie : appuyez sur le verrou de dégagement et tirez en même temps sur le bloc-batterie.
- Pour insérer la batterie: la positionnez sur le socle, puis glissez en appuyant jusqu'à la butée du bloc batterie de l'outil.

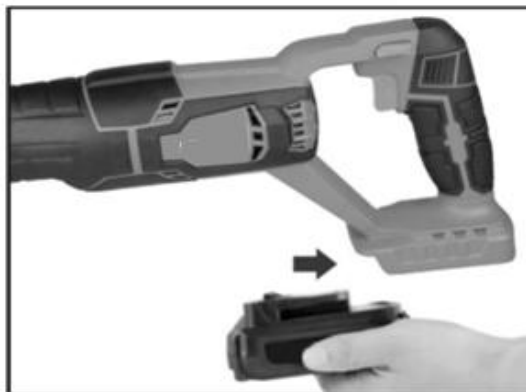

FIG.1

**Avertissement!** Retirez toujours la batterie de l'outil quand vous assemblez les accessoires, en faisant des réglages, pendant le transport ou quand l'outil n'est pas utilisé. Retirez la batterie empêchera un démarrage accidentel qui pourrait occasionner une blessure corporelle grave.

**REMARQUE:** Pour éviter une grave blessure corporelle, retirez toujours la batterie et garder les mains à l'écart du bouton de verrouillage en transportant l'outil.

## **4.2 INSTALLER / RETIRER LA LAME DE SCIE**

Ce produit est fourni avec une lame, destinée à être utilisée pour couper du bois. Cela comprend le contreplaqué, les panneaux, tableaux et le bois.

Utilisez cette lame uniquement pour couper du bois. L'utilisation sur d'autres matériaux peut créer des accidents et des blessures.

D'autres types de lames peuvent être utilisés dans cette machine, tels que des lames pour la coupe de cloisons sèches, des plastiques, des métaux, etc. Vous pouvez les acheter dans des magasins spécialisés. Utilisez uniquement les accessoires de la même marque et recommandés. Demandez conseil à votre détaillant.

- a) Tournez la pince de lame à dégagement rapide (6) dans le sens antihoraire et insérez la lame de scie, puis relâchez la pince de lame à dégagement rapide (6). Assurez-vous que la lame de scie est solidement fixée. (Fig. 2)



- b) Tournez le serre-lame à dégagement rapide (6) dans le sens inverse des aiguilles d'une montre pour retirer la lame de scie. (Fig.3)

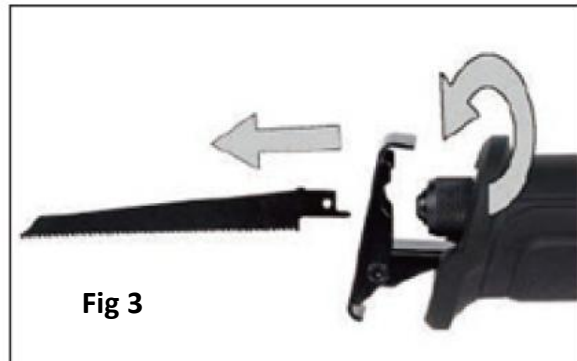
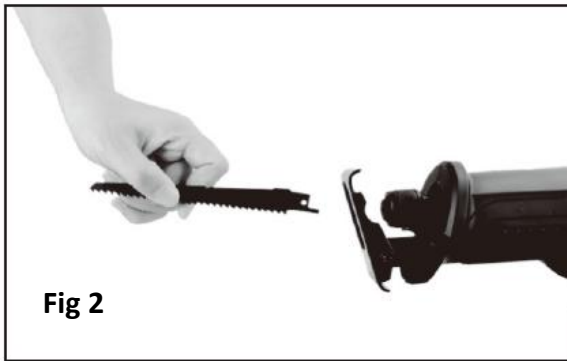

**REMARQUE: La lame doit être insérée avec les dents réglées vers le bas, le côté avec le trou doit être inséré dans la broche. Une mauvaise installation causera des dommages, des accidents et des blessures.**

#### 4.4 RÉGLAGE DE LA PLAQUE D'ASSEMBLAGE

- Desserrez les deux vis d'assemblage au bas de la poignée avant à l'aide de la clé hexagonale fournie (Fig.4)
- Déplacez le sabot de pivot (2) vers l'intérieur ou l'extérieur dans la position requise.
- Serrez les deux vis d'assemblage.

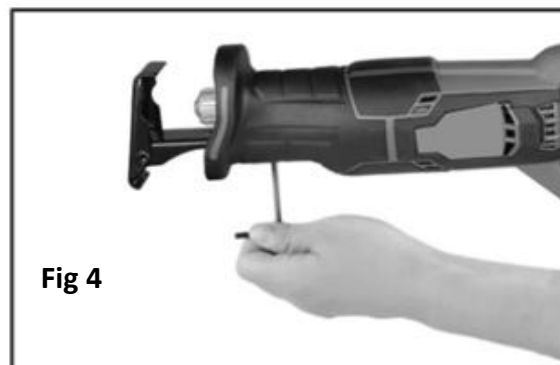

#### 4.5 DÉMARRAGE ET ARRÊT

- La scie alternative est équipée d'un bouton de verrouillage (3) qui réduit le risque de démarrage accidentel. Le bouton de verrouillage (3) est situé sur la poignée au-dessus de la gâchette de l'interrupteur marche / arrêt. Vous devez appuyer sur le bouton de verrouillage pour pouvoir appuyer sur la gâchette de l'interrupteur. Le bouton de verrouillage se réinitialise chaque fois que la gâchette est relâchée.
- Pour allumer la scie alternative, appuyez sur le bouton de verrouillage (3) et appuyez sur la gâchette de l'interrupteur MARCHE / ARRÊT (4).
- relâchez la gâchette de l'interrupteur MARCHE / ARRÊT pour éteindre la scie alternative.
- La vitesse de la scie alternative peut être augmentée en augmentant la pression sur la gâchette de l'interrupteur MARCHE / ARRÊT. Diminuer la pression sur la gâchette de l'interrupteur MARCHE / ARRÊT diminuera la vitesse de la scie alternative.

#### 4.6 GENERALITES

Tenez la scie fermement devant et loin de vous. Assurez-vous que la lame ne contient aucun matériau étranger. Assurez-vous que le matériau à couper est maintenu fermement. Les petits pièces à usiner doivent être solidement serrées dans un étau ou avec des pinces sur l'établi ou la table de travail. Marquez distinctement la ligne de coupe. Appuyez sur le bouton de verrouillage, puis appuyez sur l'interrupteur ON/OFF pour commencer le travail. Placez la plaque contre la pièce à travailler, puis faites déplacer la lame. Ne forcez pas. Utilisez une pression suffisante pour maintenir une coupe régulière et correcte. Laissez la lame faire son travail. L'utilisation d'une pression excessive peut provoquer une flexion ou une torsion de la lame entraînant sa cassure.

## 4.7 COUPE PLONGEANTE

Marquez distinctement la ligne de coupe. Choisissez un point de départ pratique dans la zone à découper et placez l'extrémité de la lame sur ce point. Posez le bord avant de l'ensemble de chaussure sur la pièce et maintenez-la fermement en position. Appuyez le bouton de verrouillage puis l'interrupteur ON/OFF pour commencer la coupe.

Assurez-vous que la lame ne touche pas la pièce à usiner jusqu'à ce que le moteur atteigne la pleine vitesse, car cela pourrait entraîner une perte de contrôle entraînant des blessures graves.

Avec une lame à pleine vitesse de coupe, inclinez lentement la scie vers le bas jusqu'à ce que la lame commence à couper. Une fois que la lame pénètre dans la pièce à usiner, inclinez la scie jusqu'à ce que la lame soit perpendiculaire à la pièce à usiner.

**AVERTISSEMENT:** Une lame de plus de 15 cm peut tourner et ne doit pas être utilisée pour la coupe plongeante. Le non-respect de cet avertissement peut entraîner des blessures graves.

La coupe dans du câblage électrique peut mettre sous tension la lame, la plaque et le serrage de la lame. Ne touchez pas les pièces en métal lors de la coupe dans un mur. Saisissez uniquement les surfaces isolées de l'outil. Assurez-vous qu'il n'y ait pas de câblage électrique caché, des conduites d'eau et autres risques mécaniques lors d'un travail dans un mur.

## 4.8 COUPE DE METAUX

Vous pouvez couper du métal tel que de la tôle en acier, tuyau, tige en acier, aluminium, laiton et du cuivre avec cet outil, en utilisant la lame de coupe appropriée (n'utilisez pas la lame fournie mais achetez une lame pour la coupe de métal correspondant à cet outil).

Lors de la coupe de métal:

- Ne tordez pas et ne laissez pas tomber la lame.
- Ne forcez pas l'outil et utilisez un réglage à vitesse lent.
- Utilisez une huile de coupe lors de la coupe de métal mou et d'acier. L'huile maintient également la lame, augmente l'action de coupe et prolonge la durée de vie de la lame.
- N'utilisez jamais d'essence, car des étincelles du moteur pourrait créer des flammes et de la fumée.
- Fixez fermement la pièce et couper près du point de serrage pour éliminer toute vibration de la pièce à usiner. Lors de la coupe de tube de conduite ou de cornière, serrez la pièce à usiner dans un étau si possible et couper près de l'étau. Pour couper des matériaux en tôle mince, mettez «en sandwich» est le matériau entre un panneau dur ou du contreplaqué et serrez les couches pour éliminer toutes vibrations et toutes cassures du matériau.

# 5. MAINTENANCE ET RANGEMENT

## a. Maintenance

Nettoyez le boîtier uniquement avec un chiffon humide. N'utilisez pas de solvants! Ensuite, essuyez bien.

Vérifiez l'état de l'outil. Si l'outil est endommagé ou à un dysfonctionnement, ne l'utilisez pas et amenez-le à un service qualifié pour inspection et réparation.

Pour maintenir une puissance optimale de la batterie, nous recommandons que la batterie soit déchargée et rechargée tous les deux mois.

## b. Rangement

c. Retirez la batterie de l'outil.

d. Rangez l'outil dans un endroit sec et protégé contre le gel. la température ambiante ne doit pas dépasser 50 ° c. Placez-le hors de la portée des enfants.

# 6. MISE EN REBUT



Collecte sélective des déchets électriques et électroniques.

Les produits électriques ne doivent pas être mis au rebut avec les produits ménagers. Selon la Directive Européenne 2012/19/UE pour le rebut des matériels électriques et électroniques et de son exécution dans le droit national, les produits électriques usagés doivent être collectés séparément et disposés dans des points de collecte prévus à cet effet. Adressez-vous auprès

des autorités locales ou de votre revendeur pour obtenir des conseils sur le recyclage

**EC / UE Declaration of Conformity / Déclaration de conformité CE / EU**

**"EO" ДЕКЛАРАЦИЯ ЗА СЪОТВЕТСТВИЕ / DECLARACIÓN "CE" DE CONFORMIDAD  
EK-MEGFELELŐSÉGI NYILATKOZAT / DICHIARAZIONE "CE" DI CONFORMITÀ  
DEKLARACJA ZGODNOŚCI WE / DECLARAÇÃO "CE" DE CONFORMIDADE  
DECLARAȚIA „CE” DE CONFORMITATE**

**We, manufacturer / Nous, fabricant**

Мы - производители / Nosotros, fabricantes  
Mi, a gyártók / Noi, i produttori / Мы, producenci  
Nós, os fabricantes / Noi, producătorii

**AUCHAN SAS OIA**  
200 rue de la recherche  
59650 Villeneuve d'Ascq  
FRANCE

Declare under sole responsibility that the product / déclarons sous notre seule responsabilité que le produit  
декларируем под нашу личную ответственность, что продукт / declaramos bajo nuestra única responsabilidad que el producto  
kijelentjük saját felelősségünkre, hogy a termék / dichiara sotto la propria responsabilità che il prodotto / deklaruje z pełną odpowiedzialnością, że wyrób  
declaramos sob nossa única responsabilidade que o produto / declarăm pe propria răspundere că produsul

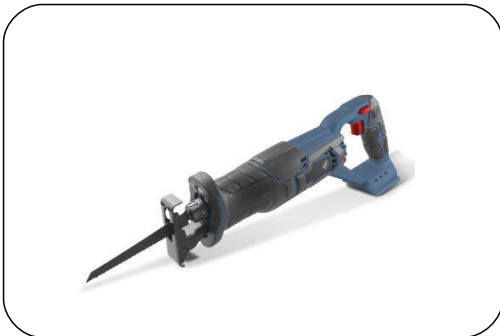

Ref / Code : 600123625  
Ref fournisseur / Supplier ref : 3665257351540  
Description : CORDLESS SABER SAW

Is in compliance to the following regulations / est conforme à la législation communautaire d'harmonisation applicable  
Соответствует следующим правилам / Cumples con las siguientes regulaciones / Megfelel az alábbi előírásoknak / E conforme ai seguenti regolamenti  
Jest zgodny z następującymi przepisami / Está em conformidade com os seguintes regulamentos / Respectă următoarele reglementări

2014/30/UE (EMC) Directive  
2011/65/UE+(EU)2015/863 (ROHS)  
Directive 2006/42/CE (MACHINE)

Relevant harmonised standards used / Normes harmonisées appliquées / Соответствующие согласованные стандарты / Normas armonizadas  
pertinentes utilizadas / A vonatkozó harmonizált szabványok / Norme armonizzate pertinenti utilizzate  
Stosowane normy zharmonizowane / Normas armonizadas relevantes utilizadas / Standardele armonizate relevante utilizate

EN 55014-1: 2017 + A11: 2020
EN 55014-2 : 2015
EN 62841-1:2015
EN 62841-2-11:2016/A1:2020

Signed for and on behalf to :

Cédric WILLAY  
Quality Manager  
Villeneuve d'Ascq, France  
09/01/2022



## 8. GARANTIE

Le fabricant garantit le produit contre les défauts de matériel et de main-d'œuvre pour une période de 2 ans à compter de la date d'achat originelle. La garantie s'applique si le produit est à usage domestique. La garantie ne s'étend pas pour des pannes dues à l'usure et aux dommages normaux.

Le fabricant accepte de remplacer les pièces classées comme défectueuses par le distributeur désigné. Le fabricant n'accepte pas la responsabilité du remplacement de la machine, toute ou partie, et / ou des dommages s'ensuivant.

### La garantie ne couvre pas les pannes dues :

- À la maintenance insuffisante.
- Au montage, réglage ou opérations anormales du produit.
- Aux pièces sujettes à l'usure normale.

### La garantie ne s'étend pas :

- Aux coûts d'expédition et d'emballage.
  - À l'utilisation de l'outil dans un but autre que celui pour lequel il a été conçu.
  - À l'usage et maintenance de la machine de manière non décrite dans le manuel d'utilisateur.
- De par notre politique d'amélioration continue du produit, nous nous réservons le droit d'altérer ou de modifier les caractéristiques sans préavis. En conséquence, le produit peut être différent des informations contenues ci-dessus, mais une modification sera entreprise sans préavis si elle est reconnue comme une amélioration de la caractéristique précédente.

### LIRE ATTENTIVEMENT LE MANUEL AVANT D'UTILISER LA MACHINE.

En commandant des pièces détachées, veuillez indiquer le numéro ou le code de la pièce, vous pouvez trouver cela dans la liste de pièces détachées dans ce manuel. Gardez le reçu d'achat ; sans lui, la garantie est invalide. Afin de vous aider avec votre produit, nous vous invitons à nous contacter par téléphone ou via notre site internet :

- **+33 (0)9.70.75.30.30**
- **<https://services.swap-europe.com/contact>**  
Vous devez créer un « ticket » via leur plateforme.
  - Inscrivez-vous ou créez votre compte.
  - Indiquez la référence de l'outil.
  - Choisissez l'objet de votre demande.
  - Expliquez votre problème.
  - Joignez ces fichiers : la facture ou le reçu de caisse, la photo de la plaque d'identification (numéro de série), la photo de la pièce dont vous avez besoin (par exemple : broches de la fiche de transformateur qui sont cassées).



## 9. PANNE PRODUIT

### QUE FAIRE SI MA MACHINE TOMBE EN PANNE ?

#### **Si vous avez acheté votre produit en magasin :**

- Veillez à ce que votre machine soit complète (accessoires fournis) et propre ! Si ce n'est pas le cas le réparateur refusera la machine.
- Se présenter au magasin avec la machine complète avec le ticket de caisse ou facture.

#### **Si vous avez acheté votre produit sur un site internet :**

- Veillez à ce que votre machine soit complète (accessoires fournis) et propre ! Si ce n'est pas le cas le réparateur refusera la machine.
- Créez un dossier SAV SWAP-Europe (ticket ) sur le site : <https://services.swap-europe.com>. Au moment de faire la demande sur SWAP-Europe, vous devez joindre la facture et la photo de la plaque signalétique.

Contactez la station de réparation pour s'assurer de ses disponibilités, avant de déposer la machine.

Se présenter en station de réparation avec la machine complète emballée, accompagnée de la facture d'achat et de la fiche de prise en charge station téléchargeable une fois la demande SAV effectuée sur le site SWAP-Europe.

Veillez conserver votre emballage d'origine pour permettre les retours SAV ou emballer votre machine avec un carton similaire aux mêmes dimensions.

Pour toute question concernant notre SAV vous pouvez faire une demande sur notre site <https://services.swap-europe.com>

Notre hotline reste à votre écoute au +33 (9) 70 75 30 30.



# 10. EXCLUSIONS DE GARANTIE

## LA GARANTIE NE COUVRE PAS :

- La mise en route et les réglages du produit.
- Les dommages consécutifs à une usure normale du produit.
- Les dommages consécutifs à une utilisation non conforme du produit.
- Les dommages résultants d'un montage ou d'une mise en route non conforme au manuel d'utilisation.
- Les pannes liées à la carburation au-delà de 90 jours et à l'encrassement des carburateurs.
- Les actes d'entretiens périodiques et standards.
- Les actes de modification et de démontage qui annulent directement la garantie.
- Les produits dont le marquage original d'authentification (marque, numéro de série) ont été dégradés, altérés ou retirés.
- Le remplacement des consommables.
- L'utilisation des pièces qui ne sont pas d'origine.
- La casse des pièces consécutive à des chocs ou projections.
- Les pannes des accessoires.
- Les défauts et leurs conséquences liés à toute cause extérieure.
- La perte d'éléments et la perte due à un vissage insuffisant.
- Les éléments de coupe et tout dommage lié au desserrage des pièces.
- Une surcharge ou surchauffe.
- Une mauvaise qualité de l'alimentation : tension défectueuse, erreur de voltage, etc.
- Les dommages consécutifs à la privation de jouissance du produit pendant le temps nécessaire aux réparations et plus généralement les frais d'immobilisation du produit.
- Les frais de contre-expertise établis par une tierce suite à un devis par une station de réparation SWAP- Europe.
- L'utilisation d'un produit qui présenterait un défaut ou une casse constaté(e) et qui n'aurait pas fait l'objet d'un signalement immédiat et/ou d'une réparation auprès des services de SWAP-Europe.
- Les détériorations liées aux transports et au stockage\*.
- Les lanceurs au-delà de 90 jours.
- Huile, essence, graisse.
- Les dommages liés à l'utilisation de carburants ou lubrifiants non conformes.

\* Conformément à la législation du transport les détériorations liées aux transports doivent être déclarées aux transporteurs dans les 48 heures maximums après constat par lettre recommandée avec accusé de réception.

Ce document est un complément de votre notice, liste non exhaustive.

**Attention** : toute commande doit être vérifiée en présence du livreur. En cas de refus de celui-ci vous devez simplement refuser la livraison et notifier votre refus.

**Rappel** : les réserves n'excluent pas la notification par courrier recommandé A/R dans les 72h.

**Information** : Les appareils thermiques doivent être hivernés à chaque saison (service disponible sur le site SWAP-Europe) Les batteries doivent être chargées avant d'être stockées.





**AUCHAN**

---

[www.auchan-retail.com/contact](http://www.auchan-retail.com/contact)

SAS OIA, 200, rue de la Recherche, Le Colibri

BP 169, 59650 Villeneuve d'Ascq, France

Tel: 00 800 5922 5922

Made in China(09/2022) - Réf. 600123625(MASSB20V)

